



MORATH DESIGN

Bereich | Edelstahl-Abdeckungen

Modell | VULCANO®

VULCANO®

MASSIVKANTE

VULCANO® - Stilvoll, elegant und authentisch.

Mit ihrer mattschwarzen Walzstruktur verbindet unsere VULCANO® alle Vorteile einer Edelstahlabdeckung mit zeitlosem Design.

Ihre Optik und Haptik sind mit rohem Schwarzstahl vergleichbar.

Durch die spezielle keramische Beschichtung können organische Rückstände entfernt werden und Flüssigkeiten sind leicht abwischbar.



Rohmaterial	1.4301 (AISI 304)
Finish-Blatt	warmgewalzt roh und keramisch schwarz beschichtet
Finish-Becken	gebürstet, gewirbelt oder PVD beschichtet
Materialstärke	5 mm, 8 mm
Sichtkanten	geschliffen und gebürstet oder geschwärzt
Fase oben	1 mm x 45°
Fase unten	0.3 mm x 45°
Walzrichtung	in Längsrichtung
Länge ohne Fuge max.	3900 mm
Breite ohne Fuge max.	1400 mm
Andere Abmessungen	auf Anfrage

RANDAUSFÜHRUNGEN

Version 5 mm massives Tischblatt

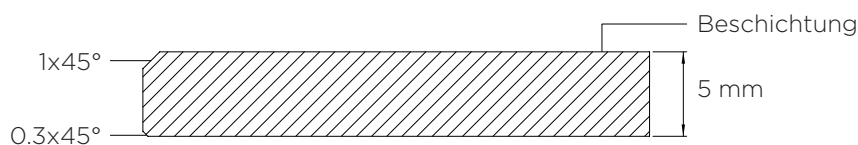

Version 8 mm massives Tischblatt

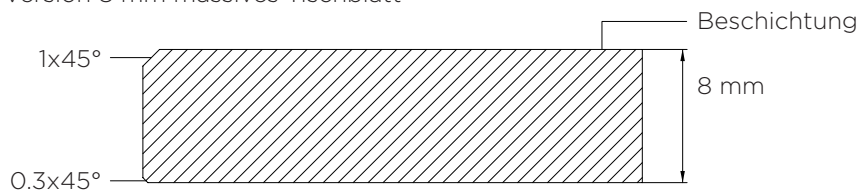



MORATH DESIGN

Bereich	Becken
Modell	Zubehör zu Becken Küche

Schneidbrett

Unsere hochwertigen MORATH DESIGN Schneidbretter sind praktische Zubehörteile zur Vergrößerung Ihrer Arbeitsfläche. Sie können bei Bedarf in unsere Becken eingelegt, individuell verschoben und positioniert werden. Durch ihre Ästhetik setzen sie zusätzlich optische Akzente.



Werkstoff	Holz oder Kunststoff
Varianten	Ahornholz, Nussbaumholz, PE 500 schwarz
Masse	300 x 435 x 25 mm
passend zu Becken	SERENO, MAGICO, FINO, QUADRO, Buntmetall

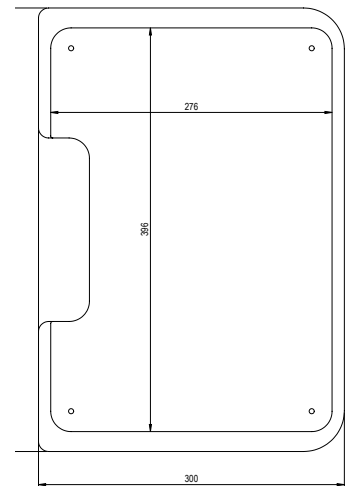

Artikelnummer	Modell	Farbe	Verfügbarkeit	Preis CHF exkl. MwSt.
1000003829	Nussbaum	braun	ab Lager	285.-
1000003958	Ahorn	braun	ab Lager	285.-
1000003828	Kunststoff PE 500 schwarz	schwarz	ab Lager	285.-



MORATH DESIGN

Bereich	Becken
Modell	Zubehör zu Becken Küche

ABTROPFSCHALE

Die Alternative zum Doppelbecken:

Legen Sie die Abtropfschale bei Bedarf in Ihr Becken.

Hier lässt sie sich individuell verschieben und bietet Ihnen somit den Komfort einer Doppelspüle, jedoch ohne Platzverlust auf Ihrer Arbeitsplatte.

Das Abtropfbecken kann durch unsere PVD Beschichtung individuell farblich an unser (MAGICO-) Becken angepasst werden.



Werkstoff	Edelstahl oder PVD
	Edelstahl
	PVD schwarz matt
Varianten	PVD anthrazit
	PVD gold
	PVD kupfer
Masse	175 x 435 x 73 mm
passend zu Becken	SERENO, MAGICO, FINO, QUADRO, Buntmetall

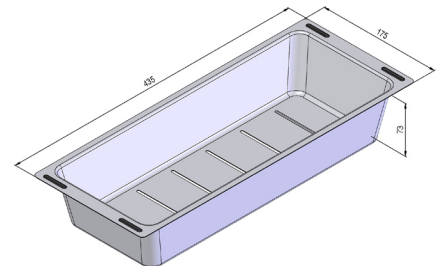

Artikelnummer	Modell	Finish	Verfügbarkeit	Preis CHF exkl. MwSt.
1000003842	Abtropfschale	Edelstahl	ab Lager	134.-
1000003839	Abtropfschale PVD	schwarz matt	ab Lager	396.-
1000003838	Abtropfschale PVD	anthrazit	ab Lager	376.-
1000003836	Abtropfschale PVD	gold	ab Lager	376.-
1000003837	Abtropfschale PVD	kupfer	ab Lager	376.-



MORATH DESIGN

Bereich	Becken
Modell	Zubehör zu Becken Küche

ABTROPFGITTER

Nutzen Sie das MORATH DESIGN Abtropfgitter zum Abtropfen von Geschirr und schützen Sie damit Ihr Becken und Ihre Arbeitsplatte. Das Abtropfgitter kann je nach Bedarf neben oder über dem Becken platziert werden.

Ist das Gitter nicht in Gebrauch, lässt es sich platzsparend zusammenrollen und kann so einfach verstaut werden.

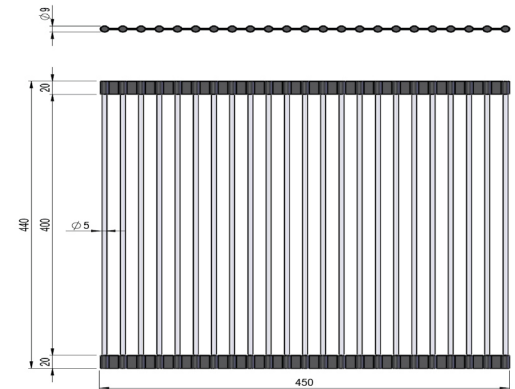
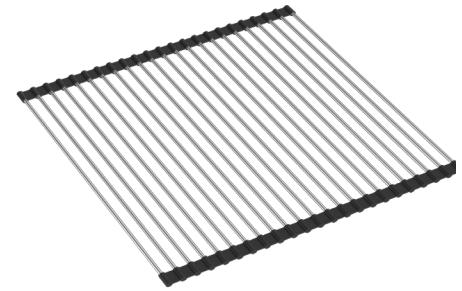

Werkstoff	Edelstahl, Silikon
Varianten	Edelstahl
Masse	465 x 440 mm
passend zu Becken	SERENO, MAGICO, Buntmetall, FINO und QUADRO

Artikelnummer	Modell	Farbe	Verfügbarkeit	Preis CHF exkl. MwSt.
1000003824	Abtropfgitter	Edelstahl	ab Lager	128.-



MORATH DESIGN

Bereich	ARMATUREN
	SEIFENSPENDER
Hersteller	LAUFEN

SEIFENSPENDER

Die fest eingebauten Seifenspender von Laufen sind nicht nur praktisch, sondern auch optisch ein absolutes Highlight. Sie lassen sich mit unserer PVD-Beschichtung farblich an Ihr Becken oder Ihre Abdeckung anpassen.

Werkstoff	Edelstahl
	Edelstahl
	PVD schwarz matt
Varianten	PVD anthrazit
	PVD gold
	PVD kupfer
	Ausladung 96 mm
	Lochbohrung 25 mm für Plattenstärke bis max. 40 mm
Masse	Nachfüllen von oben
	inkl. 480 ml Behälter
	Einbautiefe 259 mm
passend zu Becken	alle MORATH Becken
Artikelnummer	HF 5 04702 441 000

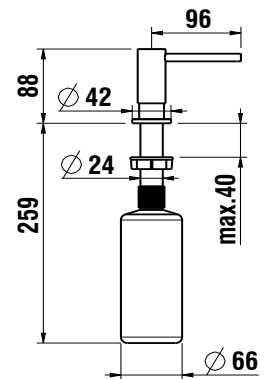

Artikelnummer	Modell	Farbe	Verfügbarkeit	Preis CHF exkl. MwSt.
1000003831	Seifenspender Edelstahl	Edelstahl	ab Lager	286.-
1000003821	Seifenspender PVD	anthrazit	ab Lager	491.-
1000003820	Seifenspender PVD	gold	ab Lager	491.-
1000003822	Seifenspender PVD	kupfer	ab Lager	491.-
1000003823	Seifenspender PVD	schwarz matt	ab Lager	546.-



MORATH DESIGN

Bereich ARMATUREN

Hersteller LAUFEN

LAUFEN

TWINPLUS HF905446

Kaum eine Küchenarmatur-Kollektion ist so vielfältig wie TWINPLUS. Die Armaturen sind in unterschiedlichen Formensprachen und Ausführungen erhältlich, integrieren eine nutzerfreundliche Technik und passen in Küchen, in denen Wert auf Qualität und puristisches Design gelegt wird. Mit unserer PVD Beschichtung können wir diese Armatur farblich an Ihr Becken anpassen.



Werkstoff	Edelstahl, anthrazit,gold, kupfer, matt schwarz
Ausladung	225 mm
Auslauf	Schwenkauslauf 360° mit Zugauslauf
Auslaufposition	Hoch
Sonstiges	Funktion Eco+ Wasser-und energiesparend Durchflussmenge 8.8 l/min bei 3 bar Temperaturbremse
Artikelnummer	HF 9 05446 441 000

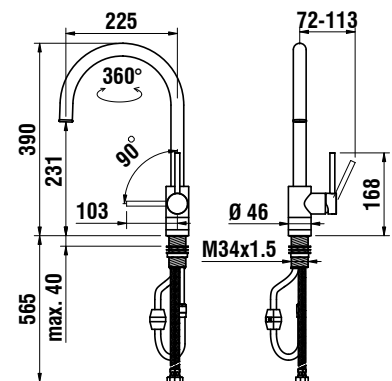

Artikelnummer	Dimension/Modell	Werkstoff/ Finish	Verfügbarkeit	Preis CHF exkl. MwSt.
1000003577	Armatur Twinplus Edelstahl	Edelstahl	auf Anfrage	716.-
1000003801	Armatur Twinplus Anthrazit	PVD anthrazit	auf Anfrage	1429.-
1000003802	Armatur Twinplus gold	PVD gold	auf Anfrage	1429.-
1000003803	Armatur Twinplus kupfer	PVD kupfer	auf Anfrage	1429.-
1000003804	Armatur Twinplus schwarz matt	PVD schwarz matt	auf Anfrage	1584.-



MORATH DESIGN

Bereich Design-Becken

Modell DESIGN BECKEN

ELEGANTE

R15

Unser flächenbündiges, neues Designbecken sorgt für noch hygienischeres und sauberes Arbeiten in Ihrer Küche. Das Becken wird direkt ohne Beckenauflage in die Arbeitsplatte integriert. So lassen sich Krümel und Flüssigkeiten problemlos direkt in die Spüle wischen und Ablagerungen unter dem Rand haben keine Chance.

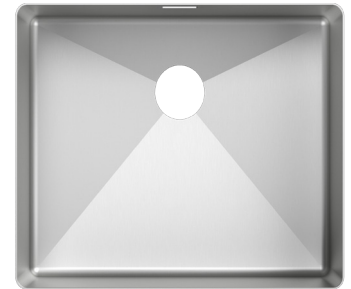

Werkstoff	Edelstahl
Materialstärke	2.5 mm
Radien	15 mm vertikal und horizontal
Finish	geschliffen und gebürstet weitere Finish auf Anfrage
Überlauf	Designüberlauf verdeckt
Ablaufposition	hinten Mitte
Ventil	3½", Hygieneventil wahlweise Stopfen, Dreh- oder Zugknopf oder elektrischer Drucktaster

EINBAUVARIANTEN

