



MORATH DESIGN

Domaine Éviers industriels en acier inoxydable
Modèle INDUSTRO

INDUSTRO

La série spéciale MORATH INDUSTRO conçue pour la gastronomie, les hôpitaux et l'industrie se caractérise par ses dimensions extra larges, sa surface en acier inoxydable de haute qualité et ses grands rayons (15 mm en vertical et 15 mm en horizontal) permettant un nettoyage en profondeur. Sur demande, un écoulement soudé sans espaces permettant un fonctionnement à vide complet de l'évier est disponible.



Matériau	au choix 1.4301 (AISI 304) ou 1.4404 (AISI 316)
Épaisseur du matériau	1.5 mm
Rayons	15 mm vertical et horizontal
Finition	brossée, sur demande électro-polie
Pente dans l'évier	min. 2%, aussi disponible sans pente sur demande
Vidage	au choix arrière gauche, arrière central et arrière droite
Soupape	1½", surverse de diverses longueurs
Écoulement d'hygiène	soudé à fleur sur demande

EXEMPLES DE MONTAGE

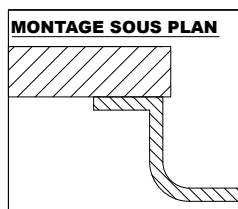
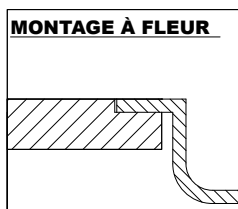



MORATH DESIGN

Domaine Éviers industriels en acier inoxydable
Modèle INDUSTRO

INDUSTRO

Type	N°. d'article	Dimension/Modèle L x l x H (mm)	Matériau		Position d'écoulement	Finition	Disponibilité	Prix Brut CHF
			304	316				
IND70	sur commande	700 x 450 x 300	X	X		brossée	sur demande	sur demande
	sur commande		X	X		élect.polie	sur demande	sur demande
IND80	sur commande	800 x 450 x 300	X	X	sélectionnable	brossée	sur demande	sur demande
	sur commande		X	X	selon graphique	élect.polie	sur demande	sur demande
IND90	sur commande	900 x 450 x 300	X	X		brossée	sur demande	sur demande
	sur commande		X	X		élect.polie	sur demande	sur demande
IND100	sur commande	1000 x 450 x 300	X	X		brossée	sur demande	sur demande

SET SOUPAPES COMPATIBLES

(DÉTAILS À LA FIN DE LA RUBRIQUE)

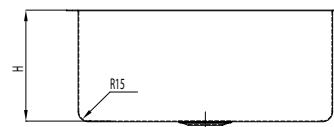

Type	N°. d'article	Dimension/Modell	Matériau		Finition	Disponibilité	Prix Brut CHF
			304	316			
VGB	1000001694	Soupape 1½"	X		brossé	en stock	26.-
SIE	1000000455	Grille ø47 mm Soupape 1½"	X		brossé	en stock	8.-
SR17	1000001151	Surverse (inox) L=170	X		brossé	en stock	26.-
SR24	1000001152	Surverse (inox) L=240	X		brossé	en stock	29.-
SR27	1000001153	Surverse (inox) L=270	X		brossé	en stock	31.-
SR37	1000001154	Surverse (inox) L=370	X		brossé	en stock	44.-
SR47	1000001155	Surverse (inox) L=470	X		brossé	en stock	47.-

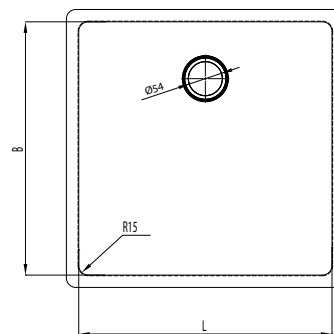

VIDAGE (AU CHOIX)

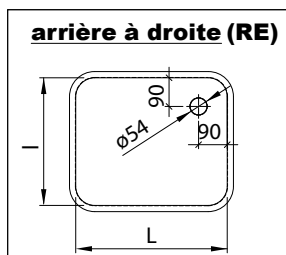
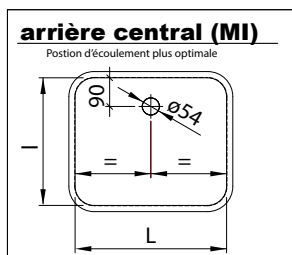
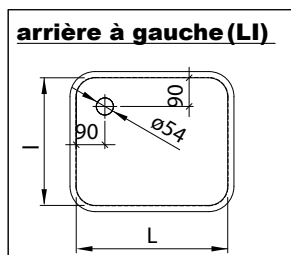

D'autres dimensions sont disponibles sur demande. Veuillez-vous adresser à notre service des ventes pour une offre sans engagement.